



Verkenkend Bodemonderzoek

voor de locatie Op den Bergen 6 te Sevenum

(BRL-SIKB 2000 volgens VKB-protocol 2001 en 2002)



Certificaatnummer K41895/03

Rapportnummer RS10488B.DOC 5 juni 2012

Verkennd bodemonderzoek voor de locatie Op den Bergen 6 te Sevenum

(BRL-SIKB 2000 volgens VKB-protocol 2001 en 2002)

Opdrachtgever Beusmans & Jansen
T.a.v. Mw. J. Beusmans
van Vlattenstraat 159
5975 SE SEVENUM

Steller ing. H.D.M. van Hellemond
Öko-Care B.V.
Adviesbureau voor milieumanagement
Veldweg 11
5447 BH RIJKEVOORT
telefoon 0485 - 371747
telefax 0485 – 371879
Website www.milieumanagement.nl
E-mail H.van.Hellemond@milieumanagement.nl

Rapportnummer RS10488B.DOC

Paraaf projectleider*

Ing. H.D.M. van Hellemond

Paraaf controle en vrijgave*

Dr. A.J. Klarenberg

Datum : 5 juni 2012

Datum : 5 juni 2012

* Hiermee wordt verklaard dat het veldwerk onafhankelijk van de opdrachtgever is uitgevoerd conform de eisen van de BRL-SIKB 2000 en de gehanteerde protocollen (voor gekwalificeerde monsternemers zie Monsternemingsformulieren in Bijlagen).



Öko-Care B.V. is een door Bodem+ (Agentschap NL, Den Haag) aangewezen instantie voor de milieukundige begeleiding landbodemsanering met conventionele methoden, de monsterneming bij partijkeuringen grond, en de monsterneming van bodem en grondwater in het kader van het Besluit en de Regeling Bodemkwaliteit.

© Öko-Care B.V. Veldweg 11, 5447 BH Rijkevoort 2012. Internet: www.milieumanagement.nl
Auteursrecht voorbehouden. Behoudens uitzonderingen door de Wet gesteld mag zonder schriftelijke toestemming van de rechthebbende(n) op het auteursrecht niets uit deze uitgave worden veeelvoudigd en/of openbaar gemaakt door middel van druk, fotokopie, microfilm of anderszins, hetgeen ook van toepassing is op de gehele of gedeeltelijke bewerking. De uitgever is met uitsluiting van ieder ander gerechtigd de door derden verschuldigde vergoedingen van kopiëren, als bedoeld in artikel 17 lid 2, Auteurswet 1912 en in het K.B. van 20 juni 1974 (STB. 351) ex artikel 16-b Auteurswet 1912, te innen en/of daartoe in en buiten recht op te treden.

Copyright reserved. Subject to the exceptions provided for by law, no part of this publication may be reproduced and/or published in print, by photocopying, on microfilm or in any other way without the written consent of the copyright-holder(s): the same applies to whole or partial adaptations. The publisher retains the sole right to collect from third parties fees payable in respect of copying and/or take legal or other action for this purpose.

SAMENVATTING	4
1. INLEIDING EN DOELSTELLING	5
1.1. Inleiding	5
1.2. Doelstelling	5
2. VOORONDERZOEK	5
2.1. Algemene informatie	5
2.2. Geografische locatie	5
2.3. Voormalig, huidig en toekomstig bodemgebruik	5
2.4. (Financieel-)juridische aspecten	5
2.5. Bodemopbouw en geohydrologie	6
2.6. Hypothese	6
3. BODEMONDERZOEK	6
3.1. Algemeen	6
3.2. Veldwerk	7
3.3. Chemisch onderzoek	7
4. CONCLUSIES EN AANBEVELINGEN	12
5. LITERATUURLIJST	13

BIJLAGEN uit document ZS10488B

1. Geografische ligging locatie en kadastrale situatie
2. Situering boringen en peilbuis
3. Boorstaten
4. Analysecertificaten grondmonsters
5. Analysecertificaten grondwatermonster
6. Kopieën monsternemingsformulieren
7. Geraadpleegde informatiebronnen
8. Recente overzichtsfoto's onderzoeksgebied

SAMENVATTING

In verband met geplande functiewijziging van de activiteiten op de locatie is (inclusief vooronderzoek volgens NEN 5725) op de locatie Op den Bergen 6 te Sevenum een bodemonderzoek uitgevoerd conform de NEN-5740. De onderzoekslocatie beslaat een oppervlakte van circa 4.500 m². Op de onderzoekslocatie zijn 15 boringen verricht waarvan 3 boringen zijn doorgezet tot 2 meter beneden maaiveld. Eén boring is doorgezet tot 1,5 meter beneden de heersende grondwaterspiegel en voorzien van een peilbuis. De overige boringen zijn doorgezet tot 0,5 meter beneden maaiveld. Het opgehaalde bodemmateriaal is beschreven en hiervan zijn mengmonsters samengesteld. Het grondwater is eveneens bemonsterd. De grondmeng- en grondwatermonsters zijn geanalyseerd op de componenten zoals voorgeschreven in de NEN 5740. Het bodemonderzoek is uitgevoerd volgens de richtlijnen beschreven in de BRL-SIKB 2000 / VKB-protocol 2001 en 2002.

Op grond van de analyseresultaten van het grondwatermonster, wordt de hypothese 'niet-verdachte locatie' formeel verworpen. Er mag echter worden aangenomen, dat er geen sprake is van een verontreinigingssituatie op de onderzoekslocatie. Op basis van deze aanname kan worden geconcludeerd, dat er geen belemmeringen van milieukundige aard bestaan voor de functiewijziging en het voorgenomen gebruik van de onderzoekslocatie.

1. INLEIDING EN DOELSTELLING

1.1. Inleiding

In verband met de voorgenoemde functiewijzing van de bedrijfsactiviteiten op de locatie, heeft Beusmans & Jansen aan Öko-Care B.V. uit Rijkevoort opdracht gegeven om op de locatie Op den Bergen 6 te Sevenum een verkennend bodemonderzoek uit te voeren.

1.2. Doelstelling

Doel van het onderzoek is om op korte termijn voldoende zekerheid te verkrijgen betreffende de eventuele aanwezigheid van verontreinigende stoffen in de bodem (grond en grondwater), welke vanuit het oogpunt van volksgezondheid en milieuhygiëne een belemmering zouden kunnen vormen voor het bij de bestemming behorende (toekomstige) gebruik van de locatie.

2. VOORONDERZOEK

2.1. Algemene informatie

In het standaard vooronderzoek conform de NEN 5725 voor verkennend bodemonderzoek is informatie verzameld over het voormalige, huidig en toekomstig bodemgebruik, de bodemopbouw en geohydrologie en over (financieel-)juridische aspecten. Met de informatie verkregen van opdrachtgever, de gemeente en archiefonderzoek, zoals opgenomen in Bijlage 7, wordt per (deel-)locatie een hypothese opgesteld voor het verkennend bodemonderzoek volgens de NEN 5740.

2.2. Geografische locatie

Het vooronderzoek heeft betrekking op de onderzoekslocatie Op den Bergen 6 te Sevenum en de direct aangrenzende percelen, over een afstand van 25 m vanaf de grens van de onderzoekslocatie. De totale onderzoekslocatie heeft een oppervlakte van circa 4.500 m². De kadastrale kenmerken van de onderzoekslocatie zijn: gemeente Sevenum, sectie V, nummer 116. De maaiveldhoogte bedraagt ca. NAP + 30,0 m. De topografische coördinaten zijn X = 198,280 en Y = 378,760. De onderzoekslocatie is niet gelegen binnen de contouren van een grondwaterbeschermingsgebied.

2.3. Voormalig, huidig en toekomstig bodemgebruik

Op de betreffende locatie is een agrarisch bedrijf (gladiolenkwekerij) gevestigd. Momenteel zijn de bedrijfsactiviteiten gestaakt. Voor het bedrijf is in 1988 een vergunning conform de toenmalige Hinderwet afgegeven. In 1994 is door het bedrijf een melding gedaan in het kader van het Besluit Akkerbouwbedrijven. In het bedrijfspand bevindt zich een bovengrondse opslagtank voor dieselolie en een stalen kast voor de opslag van bestrijdingsmiddelen. De onderzoekslocatie betreft het bedrijfsgebouw, een deel van de kas en een deel van het buitenterrein (aan de westzijde verhard met klinkers en aan de oostzijde een grasveld). In de nabije toekomst zal het bedrijf als zorgboerderij gaan functioneren. Er zijn bij de gemeente Horst aan de Maas en de opdrachtgever geen gegevens bekend die zouden kunnen duiden op een historische bodembelasting ter plaatse van de onderzoekslocatie en/of de directe omgeving. De bodem ter plaatse van de onderzoekslocatie was in het verleden in gebruik als landbouwgrond. Met betrekking tot het huidige gebruik is een terreininspectie uitgevoerd. Gegevens van bodemonderzoek op de locatie of in de directe omgeving zijn niet voorhanden. De onderzoekslocatie bevindt zich op circa 2,0 kilometer ten zuidwesten van de rand van de bebouwde komgrens van Sevenum. In de omgeving is het gebruik voornamelijk agrarisch en wonen. Ca. 400 meter ten westen van de onderzoekslocatie bevindt zich bosrijk gebied. Voor recente foto's zie Bijlage 8.

2.4. (Financieel-)juridische aspecten

Voor zover bekend hebben er in het verleden geen bodembedreigende activiteiten of calamiteiten plaatsgevonden op de onderzoekslocatie.

Bij het vooronderzoek naar asbest is rekening gehouden met de richtlijnen van de NEN-5707. In de Bijlagen 1 en 2 is een overzicht van de onderzoekslocatie opgenomen en in Bijlage 8 zijn overzichtfoto's van de onderzoekslocatie opgenomen.

2.5. Bodemopbouw en geohydrologie

Geologie

Ter plaatse van de onderzoekslocatie (De Peelhorst) bestaat de aanwezige deklaag uit een pakket fijne tot matig grove zanden. Stratigrafisch gezien behoren deze afzettingen grotendeels tot de Nuenen Groep en afzettingen met een Holocene ouderdom. Onder deze deklaag bevindt zich het eerste watervoerend pakket. Dit pakket is voornamelijk opgebouwd uit matig tot zeer grove grindrijke zanden. Op de Peelhorst wordt het eerste watervoerend pakket in het algemeen gevormd door de Formaties van Kreftenheye, Eindhoven, Veghel, Tegelen en de Kiezeloölietformatie. De formatie van Eindhoven heeft betrekking op het eerste watervoerend pakket voor zover het grove afzettingen betreft. Onder dit eerste watervoerend pakket bevindt zich de hydrologische basis. De slecht doorlatende basis is voornamelijk opgebouwd uit fijne slib- en kleihoudende zanden van tertiaire ouderdom.

Hydrologie

Het freatisch grondwater bevindt zich op een diepte van circa 2,0 m-mv. Omtrent de verticale doorlatendheid of hydraulische weerstand van de deklaag zijn weinig gegevens bekend. De transmissiviteit van het eerste watervoerend pakket bedraagt ongeveer 1.500 - 2.500 m²/dag. Omtrent de doorlatendheid van de slecht doorlatende basis staan geen gegevens ter beschikking. Uit de monsterbeschrijvingen kan worden afgeleid dat de k-waarde minder bedraagt dan 8 meter/etmaal. Op basis van de isohypsen van zowel het freatische grondwater als het grondwater uit het eerste watervoerend pakket (d.d. 28 augustus 1971) kan gesteld worden dat het grondwater een noordoostelijke stromingscomponent bezit.

Bovenstaande gegevens zijn ontleend aan de Grondwaterkaart van Nederland, Eindhoven/Venlo, kaartblad 52 west en 51 oost, welke door de Dienst Grondwaterverkenning (DGV) van TNO in december 1972 is uitgebracht.

2.6. Hypothese

Op basis van de informatie in het NEN 5725 vooronderzoek van de onderzoekslocatie en de direct aangrenzende percelen vanaf de grens van de onderzoekslocatie tot 25 m buiten de onderzoekslocatie, wordt uitgegaan van een niet-verdachte locatie. Het verkennend bodemonderzoek moet uitgevoerd worden conform de strategie ONV zoals opgenomen in de NEN 5740. Voor deze strategie is gekozen ondanks de aanwezigheid van een bovengrondse dieseltank een kast voor opslag van bestrijdingsmiddelen. Deze verdachte deellocaties bevinden zich weliswaar binnen de onderzoekslocatie, maar de geplande functiewijziging valt buiten dit deel van de locatie. Daarnaast wordt het onderzoek uitpandig uitgevoerd.

3. BODEMONDERZOEK

3.1. Algemeen

Het bodemonderzoek is uitgevoerd volgens de richtlijnen beschreven in de BRL-SIKB 2000 / VKB-protocol 2001 en 2002. De veldwerkzaamheden, evenals het chemisch onderzoek zijn uitgevoerd conform de Nederlandse Praktijkrichtlijnen (NPR 5741) voor bemonstering en analyse bij bodemverontreinigingsonderzoek van het ministerie van Volkshuisvesting, Ruimtelijke Ordening en Milieubeheer (VROM) of volgens de, op onderdelen, uitgebrachte normen van het NEN (Nederlands Normalisatie-instituut).

Öko-Care B.V. is een door Bodem+ (Agentschap NL, Den Haag) aangewezen instantie voor onderzoek en monsterneming in het kader van het Besluit en de Regeling Bodemkwaliteit. Het bodemonderzoek is uitgevoerd volgens het VKB-protocol 2001 en 2002 en de Beoordelingsrichtlijn monsterneming voor Bodemonderzoek (BRL-SIKB 2000) en conform de Regeling Bodemkwaliteit. Onder deze BRL is Öko-Care B.V. gecertificeerd door KIWA N.V. Certificatie en Keuringen voor de genoemde VKB-protocollen.

Bij de bespreking van de analyseresultaten van de grondmonsters wordt regelmatig gebruik gemaakt van een tweecijferige monstercode (bijvoorbeeld 1.1). Het eerste cijfer verwijst hierbij naar het nummer van de boring, terwijl het tweede cijfer de bemonsterde bodemlaag aangeeft.

3.2. Veldwerk

Op 16 maart 2012 zijn op de onderzoekslocatie de grondmonsters met een Edelmanboor verzameld. Onder de (grond)waterspiegel is, in het zandige profiel, een zuigerboor toegepast. De peilbuis is voorzien van 1,0 m filter en afgewerkt met grind en bentoniet.

In totaal zijn op de onderzoekslocatie 15 boringen verricht. Boring 1 is doorgezet tot 1,5 meter beneden de heersende grondwaterspiegel (1 meter minus maaiveld) en voorzien van een peilbuis. Boringen 2 tot en met 4 zijn doorgezet tot 2,0 m-mv. De overige boringen (5 tot en met 15) zijn doorgezet tot 0,5 m-mv (de locatie van de boringen is aangegeven in Bijlage 2).

Het opgehaalde bodemmateriaal van de boringen is zintuiglijk onderzocht, bemonsterd en beschreven. Bemonstering heeft per te onderscheiden bodemlaag plaatsgevonden. Daar waar geen bodemlagen zijn te onderscheiden, is (alleen boven de grondwaterspiegel) per 0,5 meter boordiepte een representatief grondmonster genomen. Algemeen bestaat de grond ter plaatse van de onderzoekslocatie tot een diepte van circa 0,9 meter minus maaiveld uit matig fijn, zwak siltig, zwak humushoudend zand. Vanaf 0,9 tot circa 1,3 m-mv wordt matig fijn, zwak siltig zand aangetroffen. Vanaf 1,3 tot circa 3,2 m-mv wordt zeer fijn, matig siltig zand aangetroffen. In Bijlage 3 zijn de boorstaten opgenomen. De boringen zijn verspreid over de onderzoekslocatie uitgevoerd. Tijdens het uitvoeren van de veldwerkzaamheden zijn ter plaatse van boring 4, in het traject van 0,2 tot 0,6 m-mv, baksteenresten aangetroffen. Verder zijn zintuiglijk geen relevante bijzonderheden waargenomen. Hierbij is in het bijzonder aandacht besteed aan het voorkomen van asbest in (beoordeling opgeboord bodemmateriaal) of op (inspectie maaiveld) de bodem en zijn de richtlijnen van de NEN 5707 opgevolgd.

Na plaatsing van de peilbuis is deze volgens VKB-protocol 2002 afgepompt. Op 23 maart 2012 is het grondwater ter plaatse van peilbuis PB-1 volgens de NEN 5744 bemonsterd. In Tabel 1 zijn de gegevens van de metingen in het veld opgenomen.

Tabel 1. Overzicht grondwatergegevens, gemeten in het veld

Nummer Peilbuis	Grondwaterstand (m-mv)	Onderkant Peilfilter (m-mv)	EC (mS/cm)	pH
PB-1	1,80	3,20	0,336	5,75

De in het veld gemeten pH- en EC-waarden (respectievelijk zuurgraad en elektrisch geleidingsvermogen) liggen binnen de normale variaties van de natuurlijke achtergrondwaarden.

Niet onderzochte verdachte deellocaties

Binnen de onderzoekslocatie bevinden zich twee verdachte deellocaties. Te weten de opslag van bestrijdingsmiddelen en een bovengrondse opslagtank voor dieselolie (zie bijlage 2) in de werkplaats. Ter plaatse van deze beide deellocaties is geen onderzoek uitgevoerd, omdat door de getroffen voorzieningen (opslag bestrijdingsmiddelen in een stalen kast en de dieselolietank in een vloestofdichte lekbak) de risico's van een bodemverontreiniging ten gevolge van deze activiteiten vrijwel nihil zijn. Daarnaast is met het bestuur van de gemeente Horst afgesproken het onderzoek, vanwege de doelstelling "Functiewijziging", zoveel mogelijk uit te voeren op de plaatsen waar de wijziging gaat plaatsvinden. Dit zal overwegend buiten het pand zijn. De werkplaats zal ook in de toekomst deze functie behouden.

Het veldwerk is uitgevoerd door voor de VKB-protocollen 2001 en 2002 gecertificeerde en hiervoor door Bodem+ erkende monsternemers: Dhr. H.D.M. van Hellemond en Dhr. A.G. Coenen.

3.3. Chemisch onderzoek

De chemische analyses zijn onder AS3000 uitgevoerd door het laboratorium van AL-West B.V. te Deventer. Dit is een geaccrediteerd Testlaboratorium. De door AL-West B.V. gehanteerde methoden staan onder een constante kwaliteitsbewaking: de zogenaamde ringonderzoeken, die worden uitgevoerd in het kader van de accreditatie voor TESTEN (zie ook website RvA: www.rva.nl).

Toetsing van de analyseresultaten heeft plaatsgevonden aan de hand van het vernieuwde toetsingskader, zoals gepubliceerd in de Circulaire Bodemsanering 2009 (Wijziging 2009; Staatscourant april 2009) en de Regeling Bodemkwaliteit (Staatscourant nr. 247 / pag. 67; 13 december 2007).

De toetsingswaarden, A-waarde en I-waarde, zijn afhankelijk van het gehalte aan lutum en organisch stof in de betreffende bodem. De betekenis van de gebruikte richtwaarden luidt als volgt:

A-waarde *Achtergrondwaarde*. Deze waarde geeft het uiteindelijk te bereiken kwaliteitsniveau van de bodem aan. Indien de A-waarde niet wordt overschreden, is er geen sprake van verontreiniging van de grond;

S-waarde *Streefwaarde*. Deze waarde geeft het uiteindelijk te bereiken kwaliteitsniveau van het grondwater aan. Indien de S-waarde niet wordt overschreden, is er geen sprake van verontreiniging van het grondwater;

T-waarde *Tussenwaarde*. Indien het gemiddelde van de streef- en interventiewaarde $[(S+I)/2]$ door één of meerdere van de geanalyseerde stoffen wordt overschreden, zal in de meeste gevallen een nader onderzoek gewenst zijn;

I-waarde *Interventiewaarde*. Indien de I-waarde wordt overschreden, kan er sprake zijn van een ernstige bodemverontreiniging en/of grondwaterverontreiniging. Bij een ernstige bodemverontreiniging is in de meeste gevallen een nader onderzoek en mogelijk een saneringsonderzoek vereist.

Een eventuele overschrijding van de diverse waarden door de gemeten componenten wordt in de tabellen als volgt aangegeven:

- * geeft overschrijding van de A-waarde (voor grond) of S-waarde (voor grondwater) aan,
- ** geeft overschrijding aan van de T-waarde, en
- *** geeft een overschrijding aan van de I-waarde.

Grond

Ter bepaling van de algemene bodemkwaliteit ter plaatse van de onderzoekslocatie zijn op het laboratorium van AL-West B.V. drie grondmengmonsters samengesteld uit de in het veld genomen separate grondmonsters (gescheiden voor grondlaag en grondsoort). De samenstelling hiervan is als volgt in de onderstaande tabel weergegeven:

Tabel 2. Overzicht samenstelling grondmengmonsters

Grondmengmonster	Onder Bovengrond	Laagdikte (m)	Boringen	Grondmonsters
GM-1	Bovengrond	0,0 – 0,5 m-mv	1, 2, 5, 6, 7, 8, 9 en 10	1.1, 2.1, 5.1, 6.1, 7.1, 8.1, 9.1 en 10.1
GM-2	Bovengrond	0,0 – 0,5 m-mv	3, 4, 11, 12, 13, 14 en 15	3.1, 4.1, 11.1, 12.1, 13.1, 14.1 en 15.1
GM-3	Ondergrond	0,5 – 2,0 m-mv	1 tot en met 4	1.3, 1.4, 2.2, 2.3, 2.4, 3.3, 3.4, 4.2, 4.3 en 4.4

De grondmengmonsters zijn geanalyseerd op het analysepakket voor grond voor verkennend bodemonderzoeken conform de NEN-5740. Conform het Besluit Bodemkwaliteit worden in het **standaardpakket voor landbodem** naast organische stof (gloeiverlies) en lutum (fractie < 2 µm) de volgende parameters geanalyseerd: droge stof, 9 metalen (Ba, Cd, Co, Cu, Hg, Pb, Mo, Ni, Zn), Som-PCB's, Som-PAK's en minerale olie (GC).

De analyseresultaten, zoals gerapporteerd door het laboratorium van AL-West B.V. zijn opgenomen in Bijlage 4 en in de Tabellen 3 en 4. In deze Tabellen zijn tevens de toetsingswaarden uit de Circulaire Bodemsanering 2009 (wijziging 2012; Staatscourant april 2012) en de Regeling Bodemkwaliteit (Staatscourant nr. 247 / pag. 67; 13 december 2007) opgenomen.

Tabel 3. Analyseresultaten grondmengmonster GM-1 (bovengrond; boringen 1, 2, 5, 6, 7, 8, 9 en 10) en grondmengmonster GM-2 (bovengrond; boringen 3, 4, 11, 12, 13, 14 en 15). De gemeten gehalten zijn uitgedrukt in mg/kg droge stof.

Parameter	GM-1	A-waarde	I-waarde	GM-2	A-waarde	I-waarde
BODEM						
% organische stof (humus) ¹	2,8	-	-	2,8	-	-
% lutum ¹	2,4	-	-	2,5	-	-
METALEN						
Barium (Ba)*	<20	51,48	249,3	<20	52,10	252,3
Cadmium (Cd)	<0,20	0,36	7,9	0,20	0,36	7,9
Kobalt (Co)	3,6	4,45	56,4	3,5	4,50	57,0
Koper (Cu)	11	20,13	95,6	9,3	20,20	96,0
Kwik (Hg)	<0,05	0,11	25,4	<0,05	0,11	25,4
Lood (Pb)	13	32,47	344,2	15	32,53	344,8
Molybdeen (Mo)	<1,5	1,50	190,0	<1,5	1,50	190,0
Nikkel (Ni)	<4,0	12,40	35,4	<4,0	12,50	35,7
Zink (Zn)	31	61,40	315,8	24	61,70	317,3
ORGANISCHE STOFFEN						
Pak-totaal (10 van VROM) bij org.stofgehalte < 10%	0,35	1,50	40,0	0,35	1,50	40,0
PCB's (som 7)†	n.a.	0,006	0,28	n.a.	0,006	0,28
Minerale olie ‡	38	53,20	1400,0	30	53,20	1400,0

- 1) Voor bodem met een gemeten lutum- en/of organisch stofgehalte < 2% wordt met een gehalte van 2% gerekend.
†) Som PCB's (= som polychloorbifenylen PCB 28, 52, 101, 118, 138, 153, 180).
‡) Indien minerale olie de bepalingsgrens overschrijdt, moet het chromatogram bij de analyseresultaten worden gevoegd.
n.a. Niet aantoonbaar = kleiner dan rapportagegrens.
* Per 2 april 2009 is de Interventiewaarde van Barium voor grond tijdelijk ingetrokken; indien de oorzaak een antropogene bron is, dan kan de voormalige interventiewaarde van 920 mg/kg d.s. wel worden gehanteerd. Bij een %lutum < 10% wordt voor thermisch gereinigde grond en baggerspecie met een organisch stof gehalte van 10% gerekend.

De grondmengmonsters GM-1 en GM-2 bevatten voor geen der onderzochte parameters (ten opzichte van de A-waarde) verhoogde gehalten.

Tabel 4. Analyseresultaten grondmengmonster GM-3 (ondergrond; boringen 1 tot en met 4). De gemeten gehalten zijn uitgedrukt in mg/kg droge stof.

Parameter	GM-3	A-waarde	I-waarde
BODEM			
% organische stof (humus) ¹	2,0	-	-
% lutum ¹	2,7	-	-
METALEN			
Barium (Ba)*	<20	53,32	258,2
Cadmium (Cd)	<0,20	0,35	7,6
Kobalt (Co)	3,0	4,59	58,2
Koper (Cu)	<5,0	19,80	94,1
Kwik (Hg)	<0,05	0,11	25,3
Lood (Pb)	<10	32,18	341,1
Molybdeen (Mo)	<1,5	1,50	190,0
Nikkel (Ni)	<4,0	12,70	36,3
Zink (Zn)	<20	61,10	314,2
ORGANISCHE STOFFEN			
Pak-totaal (10 van VROM) bij org.stofgehalte < 10%	0,35	1,50	40,0
PCB's (som 7) [†]	n.a.	0,004	0,20
Minerale olie [‡]	<20	38,00	1000,0

- 1) Voor bodem met een gemeten lutum- en/of organisch stofgehalte < 2% wordt met een gehalte van 2% gerekend.
[†] Som PCB's (= som polychloorbifenylen PCB 28, 52, 101, 118, 138, 153, 180).
[‡] Indien minerale olie de bepalingsgrens overschrijdt, moet het chromatogram bij de analyseresultaten worden gevoegd.
n.a. Niet aantoonbaar = kleiner dan rapportagegrens.
* Per 2 april 2009 is de Interventiewaarde van Barium voor grond tijdelijk ingetrokken; indien de oorzaak een antropogene bron is, dan kan de voormalige interventiewaarde van 920 mg/kg d.s. wel worden gehanteerd. Bij een %lutum < 10% wordt voor thermisch gereinigde grond en baggerspecie met een organisch stof gehalte van 10% gerekend.

Grondmengmonster GM-3 bevat voor geen der onderzochte parameters (ten opzichte van de A-waarde) verhoogde gehalten.

Grondwater

Het grondwatermonster uit de peilbuis PB-1 is geanalyseerd op het NEN 5740 analysepakket voor grondwater (standaardpakket grondwater vanaf 1 juli 2008). Het **standaardpakket grondwater** omvat de volgende parameters: 9 metalen (Ba, Cd, Co, Cu, Hg, Pb, Mo, Ni, Zn), minerale olie, vluchtige aromatische koolwaterstoffen (de som van benzeen, toluen, ethylbenzeen, som-xylenen [som o,m,p], styreen en naftaleen) en vluchtige gehalogeneerde koolwaterstoffen (de som van vinylchloride, 1,1-dichlooretheen, dichloormethaan, trans-1,2-dichlooretheen, cis-1,2-dichlooretheen, som 1,2-dichlooretheen, 1,1-dichloorethaan, chloroform, 1,1,1-trichloorethaan, tetrachloormethaan, 1,2-dichloorethaan, trichlooretheen, 1,2-dichloorpropan, 1,1-dichloorpropan, 1,3-dichloorpropan, som dichloorpropanen, 1,1,2-trichloorethaan, tetrachlooretheen en bromoform). De analyseresultaten, zoals gerapporteerd door het laboratorium van AL-West B.V. zijn opgenomen in Bijlage 5 en in Tabel 5. In deze Tabel zijn tevens de toetsingswaarden uit de Circulaire Bodemsanering 2009 (wijziging 2012; Staatscourant april 2012) en de Regeling Bodemkwaliteit (Staatscourant nr. 247 / pag. 67; 13 december 2007) opgenomen.

Tabel 5. Analyseresultaten grondwatermonster PB-1 (concentratie in µg/liter) voor ondiep (< 10 m-mv) grondwater.

Parameter	PB-1	S-waarde	I-waarde
Metalen			
barium (Ba)	<50	50,0	625
cadmium (Cd)	<0,80	0,4	6
kobalt (Co)	<20	20	100
koper (Cu)	<15	15	75
kwik (Hg)	<0,05	0,05	0,3
lood (Pb)	<15	15	75
molybdeen (Mo)	<5,0	5	300
nikkel (Ni)	<15	15	75
zink (Zn)	<65	65	800
Vluchtige aromatische koolwaterstoffen			
benzeen	<0,20	0,2	30
tolueen	<0,50	7	1000
ethylbenzeen	<0,50	4	150
naftaleen	0,07 *	0,01	70
styreen (vinylbenzeen)	<0,50	6	300
som -xylenen	n.a.	0,2	70
Vluchtige gehalogeneerde koolwaterstoffen			
1,1,1-trichloorethaan	<0,10	0,01	300
1,1,2-trichloorethaan	<0,10	0,01	130
1,1-dichloorethaan	<0,50	7	900
1,1-dichlooretheen	<0,10	0,01	10
1,2-dichloorethaan	<0,50	7	400
tetrachlooretheen (Per)	<0,10	0,01	40
tetrachloormethaan (Tetra)	<0,10	0,01	10
trichlooretheen (Tri)	<0,50	24	500
vinylchloride (monochloormethaan)	<0,20	0,01	5
dichloormethaan	<0,20	0,01	1000
chloroform (trichloormethaan)	<0,50	6	400
som 1,2-dichlooretheen	n.a.	0,01	20
som dichloorpropanen	n.a.	0,8	80
minerale olie			
	<100	50	600
Vluchtige gebromeerde koolwaterstoffen			
tribroommethaan (bromoform)	<0,50	-	630

n.a. Niet aantoonbaar = kleiner dan rapportagegrens.

Uit de analyseresultaten blijkt dat in het grondwater ter plaatse van peilbuis PB-1 de concentratie naftaleen verhoogd is ten opzichte van de betreffende S-waarde.

4. CONCLUSIES EN AANBEVELINGEN

Op basis van het hiervoor beschreven verkennend bodemonderzoek voor de locatie Op den Bergen 6 te Sevenum wordt het volgende vastgesteld zoals in de onderstaande Tabel 5 is weergegeven:

Tabel 5. Samenvatting resultaten grondmengmonsters en peilbuis/zen verkennend bodemonderzoek

Grondmengmonster	Laagdikte (m)	Boringen	Vastgestelde overschrijdingen
GM-1	0,0 – 0,5 m-mv	1, 2, 5, 6, 7, 8, 9 en 10	geen
GM-2	0,0 – 0,5 m-mv	3, 4, 11, 12, 13, 14 en 15	geen
GM-3	0,5 – 2,0 m-mv	1 tot en met 4	geen

Peilbuis	Grondwaterstand (m-mv)	Onderkant Peilfilter (m-mv)	Vastgestelde overschrijdingen
PB-1	1,80	3,20	Naftaleen > S

Op grond van de analyseresultaten van het grondwatermonster, wordt de hypothese 'niet-verdachte locatie' formeel verworpen. Er mag echter worden aangenomen, dat er geen sprake is van een verontreinigingssituatie op de onderzoekslocatie. Op basis van deze aanname kan worden geconcludeerd, dat er geen belemmeringen van milieukundige aard bestaan voor de functiewijziging en het voorgenomen gebruik van de onderzoekslocatie.

Bij eventuele afvoer van uitkomende grond dient rekening gehouden te worden met het Besluit Bodemkwaliteit. Hergebruik van de grond buiten de onderzoekslocatie is afhankelijk van de kwaliteit van de partij ontgraven grond en de gemeente waar deze wordt toegepast. Voor de verwerking van partijen grond (> 50 m³) als bodem of een grootschalige bodemtoepassing buiten de onderzoekslocatie geldt een meldingsplicht van minimaal 5 dagen voor toepassing bij het bevoegd gezag. Bij hergebruik als bodem wordt de partij grond getoetst aan de kwaliteit en de functie van de ontvangende bodem.

De (eventueel) aangetroffen (half)verhardingslagen maken geen onderdeel uit van dit bodemonderzoek en zijn niet onderzocht. Onderzoek naar de kwaliteit van deze (bouw)stoffen vallen buiten de scope van dit bodemonderzoek. Bij de afvoer van het puin en hergebruik buiten de onderzoekslocatie dient het puin conform de eisen van het Besluit Bodemkwaliteit te worden onderzocht. Bij hergebruik van het gebroken steenpuin op locatie of buiten de onderzoekslocatie dient o.a. in verband met de mogelijke aanwezigheid van o.a. asbest zowel met de eisen van de Wet Milieubeheer als ook die van de Arbeidsomstandighedenregeling rekening te worden gehouden. Zo mag het gehalte aan asbest in het (on)gebroken steenpuin de wettelijke norm niet overschrijden.

Het onderzochte perceel is geen eigendom van Öko-Care B.V., noch heeft zij belangen in de aankoop of verkoop hiervan.

5. LITERATUURLIJST

- Besluit Bodemkwaliteit, 1 april 2007. Besluit van 22 november 2007, houdende regels inzake de kwaliteit van de bodem (Besluit bodemkwaliteit), Staatsblad 469:1-173, inclusief wijzigingen.
- Bodemkaart van Nederland (STIBOKA, Wageningen 1976).
- BRL-SIKB 2000, 17 december 2009 Veldwerk bij milieuhygiënisch bodemonderzoek.
- Circulaire Bodemsanering 2009, 3 april 2012. Staatscourant 2012 nr. 6563.
- Grondwaterkaart van Nederland, Eindhoven/Venlo, Dienst Grondwaterverkenning (DGV) van TNO, december 1972.
- NEN 5707 Bodem- Inspectie, monsterneming en analyse van asbest en bodem (ICS 13.080.01), Nederlands Normalisatie-instituut, mei 2003.
- NEN 5725: 2009 Bodem - Landbodem - Strategie voor het uitvoeren van vooronderzoek bij verkennend en nader onderzoek, Nederlands Normalisatie-instituut.
- NEN 5740 (nl) Bodem - Landbodem - Strategie voor het uitvoeren van verkennend bodemonderzoek - Onderzoek naar de milieuhygiënische kwaliteit van bodem en grond, Nederlands Normalisatie-instituut, januari 2009.
- NEN 5744 (nl) Bodem - Monsterneming van grondwater, Nederlands Normalisatie-instituut, maart 2011.
- Regeling Bodemkwaliteit. Regeling van 13 december 2007, houdende de uitvoering kwaliteit van de bodem (Besluit bodemkwaliteit), Staatscourant nr. 247 / pag. 67, inclusief wijzigingen.
- Topografische kaart van Nederland Blad 52D (ISBN 90-350-0523-6), Topografische Dienst Nederland, 1991.
- VKB-protocol 2001, 13 maart 2007 Plaatsen van handboringen en peilbuizen, maken van boorbeschrijvingen, nemen van grondmonsters en waterpassen.
- VKB-protocol 2002, 13 maart 2007 Het nemen van grondwatermonsters, inclusief wijzigingen.

BIJLAGE 1

GEOGRAFISCHE LIGGING LOCATIE EN KADASTRALE SITUATIE

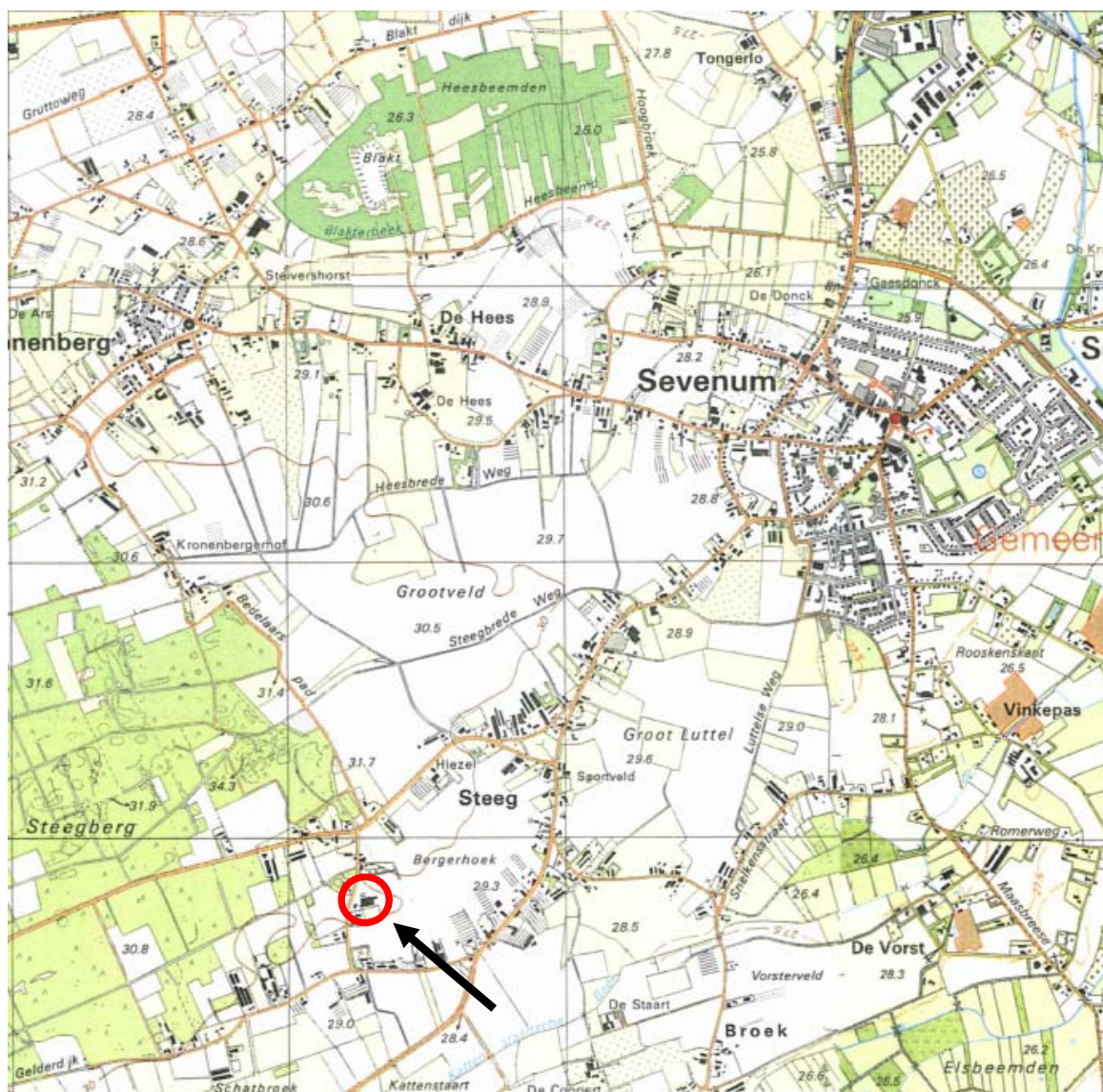

Legenda

- Pijl geeft de globale ligging aan van de locatie



Adviesbureau voor milieumanagement
 Veldweg 11
 5447 BH RIJKEVOORT

Geografische ligging locatie

Geografische aanduiding locatie
 op de topografische kaart nr. 52D

Schaal 1: 25.000

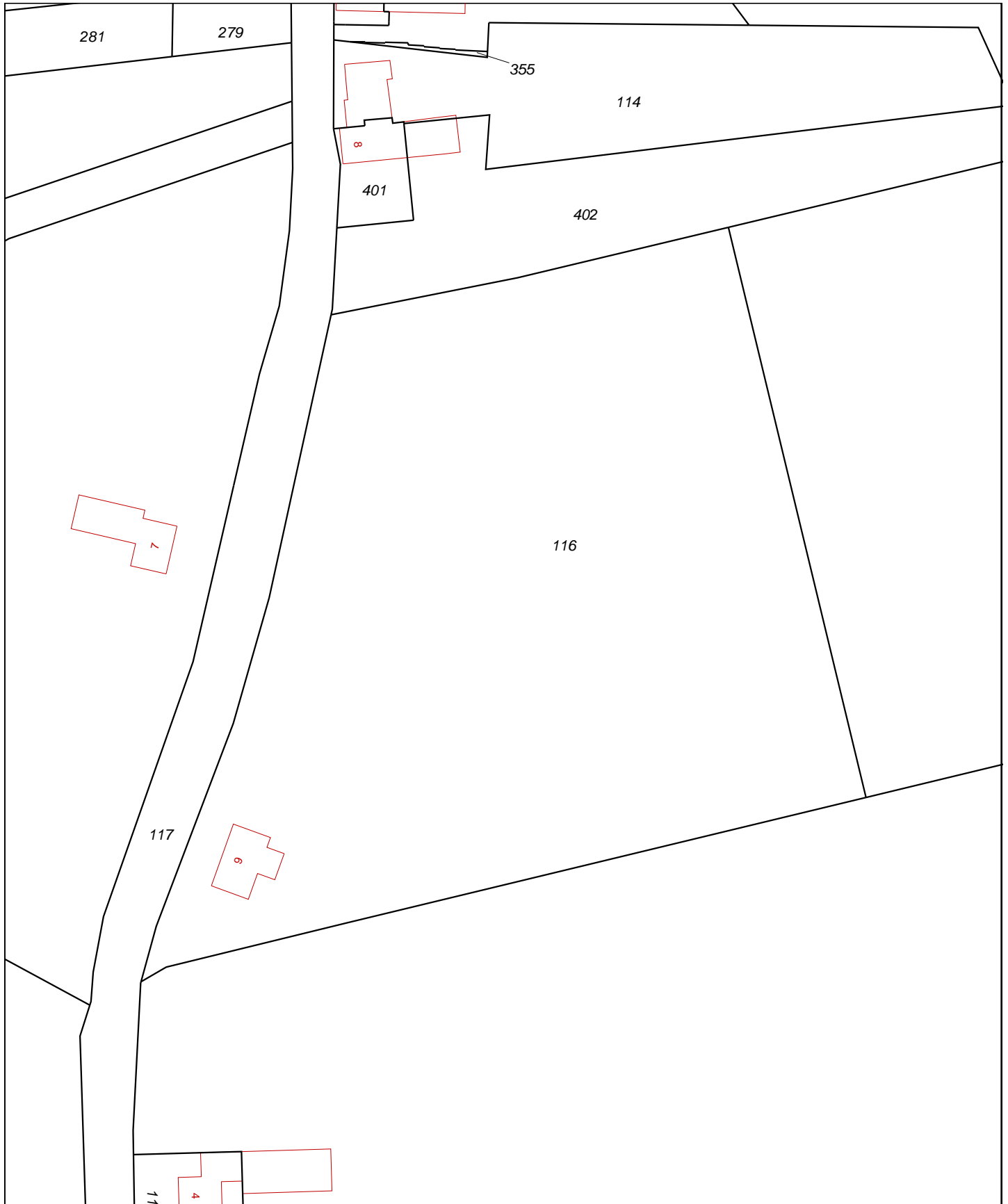

0 m 10 m 50 m

Deze kaart is noordgericht		Schaal 1:1000		
12345	Perceelnummer	Kadastrale gemeente		SEVENUM
25	Huisnummer	Sectie		V
—	Kadastrale grens	Perceel		116
—	Voorlopige grens			
—	Bebouwing			
—	Overige topografie			

Voor een eensluitend uittreksel, Apeldoorn, 12 maart 2012.
De bewaarder van het kadaster en de openbare registers

Aan dit uittreksel kunnen geen betrouwbare maten worden ontleend.
De Dienst voor het kadaster en de openbare registers behoudt zich de intellectuele eigendomsrechten voor, waaronder het auteursrecht en het databankenrecht.

BIJLAGE 2

SITUERING BORINGEN EN PEILBUIS

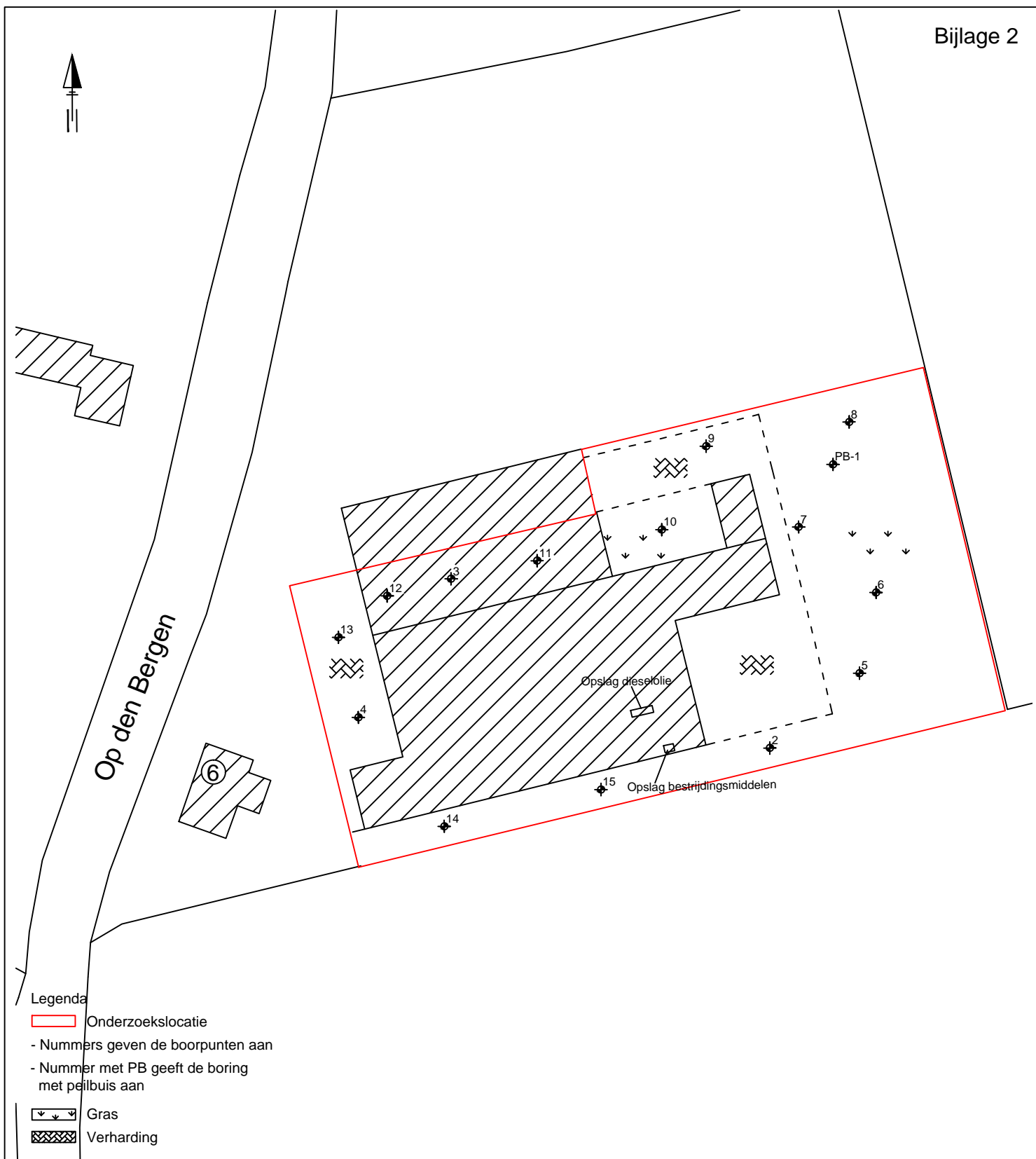

Öko-Care BV

Adviesbureau voor
milieumanagement
Veldweg 11
5447 BH Rijkevoort

Situering boorpunten en peilbuis

Verkennd bodemonderzoek
voor de locatie Op den Bergen 6
te Sevenum

Opdrachtgever: Beusmans & Jansen

Schaal 1: 800

Rapportnr.: RS10488B

BIJLAGE 3

BOORSTATEN

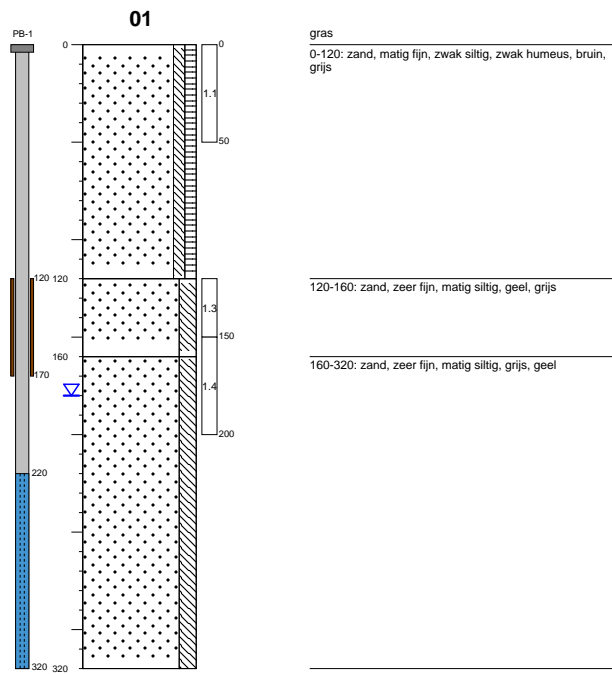

gras
 0-120: zand, matig fijn, zwak siltig, zwak humeus, bruin, grijs
 120-160: zand, zeer fijn, matig siltig, geel, grijs
 160-320: zand, zeer fijn, matig siltig, grijs, geel

RD-coördinaat 198326.000, 378806.000 (m-Parijs)
 Datum 16-03-2012
 Boormeester A.G. Coenen en H.D.M. van Hellemond

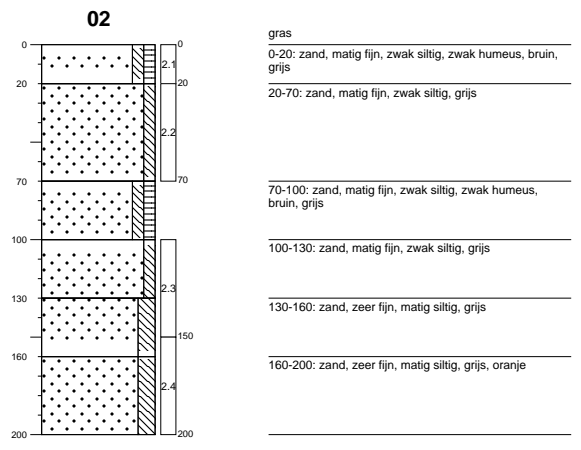

gras
 0-20: zand, matig fijn, zwak siltig, zwak humeus, bruin, grijs
 20-70: zand, matig fijn, zwak siltig, grijs
 70-100: zand, matig fijn, zwak siltig, zwak humeus, bruin, grijs
 100-130: zand, matig fijn, zwak siltig, grijs
 130-160: zand, zeer fijn, matig siltig, grijs
 160-200: zand, zeer fijn, matig siltig, grijs, oranje

RD-coördinaat 198316.000, 378756.000 (m-Parijs)
 Datum 16-03-2012
 Boormeester A.G. Coenen en H.D.M. van Hellemond

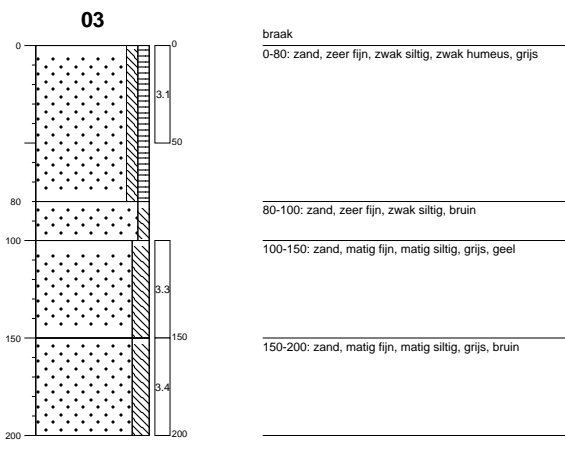

braak
 0-80: zand, zeer fijn, zwak siltig, zwak humeus, grijs
 80-100: zand, zeer fijn, zwak siltig, bruin
 100-150: zand, matig fijn, matig siltig, grijs, geel
 150-200: zand, matig fijn, matig siltig, grijs, bruin

RD-coördinaat 198270.000, 378784.000 (m-Parijs)
 Datum 16-03-2012
 Boormeester A.G. Coenen en H.D.M. van Hellemond

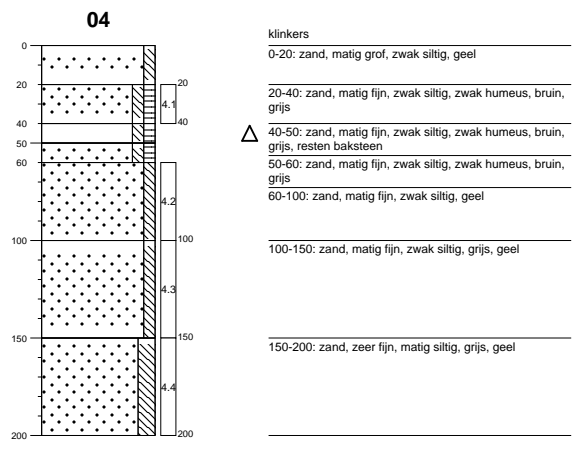

klinkers
 0-20: zand, matig grof, zwak siltig, geel
 20-40: zand, matig fijn, zwak siltig, zwak humeus, bruin, grijs
 40-50: zand, matig fijn, zwak siltig, zwak humeus, bruin, grijs, resten baksteen
 50-60: zand, matig fijn, zwak siltig, zwak humeus, bruin, grijs
 60-100: zand, matig fijn, zwak siltig, geel
 100-150: zand, matig fijn, zwak siltig, grijs, geel
 150-200: zand, zeer fijn, matig siltig, grijs, geel

RD-coördinaat 198253.000, 378768.000 (m-Parijs)
 Datum 16-03-2012
 Boormeester A.G. Coenen en H.D.M. van Hellemond

Boorprofielen

Getekend conform NEN 5104

Projectnaam Beusmans & Jansen
Projectnummer S-10488
Adres Op den Bergen 6
Plaats Sevenum
Opdrachtgever zie projectnaam
Pagina 1 van 4



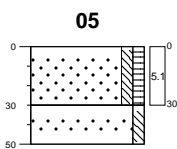

RD-coördinaat 198325.000, 378765.000 (m-Parijs)
Datum 16-03-2012
Boormeester A.G. Coenen en H.D.M. van Hellemond

gras
 0-30: zand, matig fijn, zwak siltig, zwak humeus, bruin, grijs
 30-50: zand, matig fijn, zwak siltig, geel

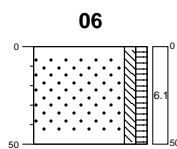

RD-coördinaat 198323.000, 378776.000 (m-Parijs)
Datum 16-03-2012
Boormeester A.G. Coenen en H.D.M. van Hellemond

gras
 0-50: zand, matig fijn, zwak siltig, zwak humeus, bruin, grijs

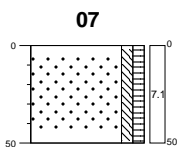

RD-coördinaat 198321.000, 378791.000 (m-Parijs)
Datum 16-03-2012
Boormeester A.G. Coenen en H.D.M. van Hellemond

gras
 0-50: zand, matig fijn, zwak siltig, zwak humeus, bruin, grijs

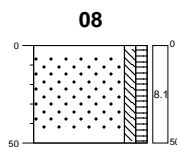

RD-coördinaat 198318.000, 378808.000 (m-Parijs)
Datum 16-03-2012
Boormeester A.G. Coenen en H.D.M. van Hellemond

gras
 0-50: zand, matig fijn, zwak siltig, zwak humeus, bruin, grijs

Boorprofielen

Getekend conform NEN 5104

Projectnaam Beusmans & Jansen
Projectnummer S-10488
Adres Op den Bergen 6
Plaats Sevenum
Opdrachtgever zie projectnaam
Pagina 2 van 4



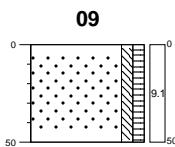

gras
 0-50: zand, matig fijn, zwak siltig, zwak humeus, bruin, grijs

RD-coördinaat 198306.000, 378808.000 (m-Parijs)
Datum 16-03-2012
Boormeester A.G. Coenen en H.D.M. van Hellemond

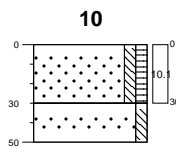

gras
 0-30: zand, matig fijn, zwak siltig, zwak humeus, bruin, grijs
 30-50: zand, matig fijn, zwak siltig, geel, grijs

RD-coördinaat 198306.000, 378793.000 (m-Parijs)
Datum 16-03-2012
Boormeester A.G. Coenen en H.D.M. van Hellemond

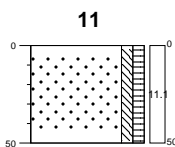

braak
 0-50: zand, zeer fijn, zwak siltig, zwak humeus, grijs

RD-coördinaat 198276.000, 378786.000 (m-Parijs)
Datum 16-03-2012
Boormeester A.G. Coenen en H.D.M. van Hellemond

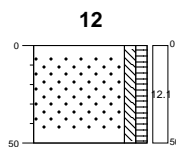

braak
 0-50: zand, zeer fijn, zwak siltig, zwak humeus, grijs

RD-coördinaat 198256.000, 378780.000 (m-Parijs)
Datum 16-03-2012
Boormeester A.G. Coenen en H.D.M. van Hellemond

Boorprofielen

Getekend conform NEN 5104

Projectnaam Beusmans & Jansen
Projectnummer S-10488
Adres Op den Bergen 6
Plaats Sevenum
Opdrachtgever zie projectnaam
Pagina 3 van 4



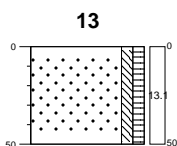

klinkers
 0-50: zand, matig fijn, zwak siltig, zwak humeus, bruin, geel

RD-coördinaat 198252.000, 378775.000 (m-Parijs)

Datum 16-03-2012

Boormeester A.G. Coenen en H.D.M. van Hellemond

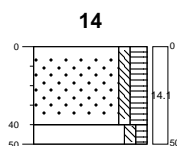

gras
 0-40: zand, matig fijn, zwak siltig, matig humeus, grijs

40-50: zand, matig fijn, zwak siltig, zwak humeus, grijs, geel

RD-coördinaat 198269.000, 378751.000 (m-Parijs)

Datum 16-03-2012

Boormeester A.G. Coenen en H.D.M. van Hellemond

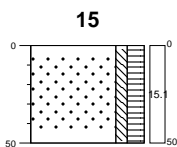

gras
 0-50: zand, matig fijn, zwak siltig, matig humeus, grijs

RD-coördinaat 198287.000, 378750.000 (m-Parijs)

Datum 16-03-2012

Boormeester A.G. Coenen en H.D.M. van Hellemond

Boorprofielen

Getekend conform NEN 5104

Projectnaam Beusmans & Jansen
Projectnummer S-10488
Adres Op den Bergen 6
Plaats Sevenum
Opdrachtgever zie projectnaam
Pagina 4 van 4



LEGENDA BOORPROFIELEN

PEILBUIS

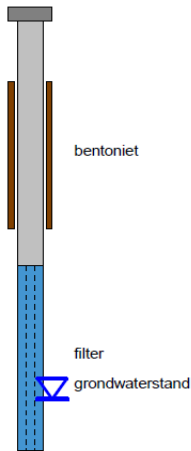

BORING

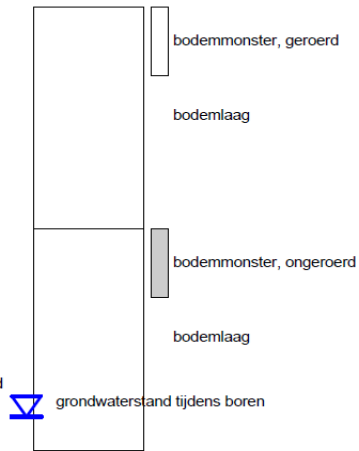

OLIE OP WATER REACTIE (OW)

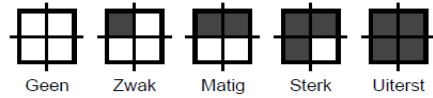

GEUR INTENSITEIT (GI)

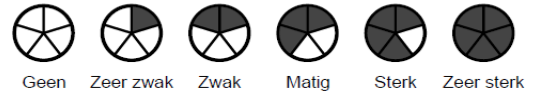

GRONDSOORTEN



MATE VAN BIJMENGING

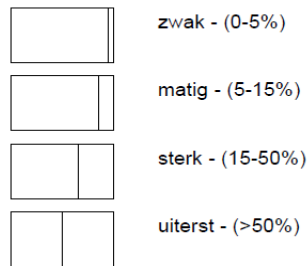

VERHARDINGEN

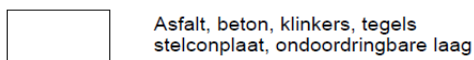

GRADATIE ZAND

uf = uiterst fijn (63-105 um)
zf = zeer fijn (105-150 um)
mf = matig fijn (150-210 um)
mg = matig grof (210-300 um)
zg = zeer grof (300-420 um)
ug = uiterst grof (420-2000 um)

OVERIG

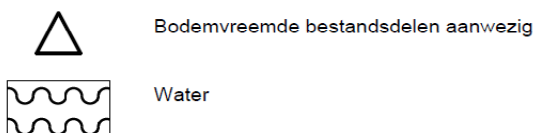

GRADATIE GRIND

f = fijn (2-5.6 mm)
mg = matig grof (5.6-16 mm)
zg = zeer grof (16-63 mm)

BIJLAGE 4

ANALYSECERTIFICATEN GRONDMONSTERS



AL-West B.V.

Handelskade 39, 7417 DE Deventer
Postbus 693, 7400 AR Deventer
Tel. +31(0)570 788110, Fax +31(0)570 788108
e-Mail: info@al-west.nl, www.al-west.nl

ÖKO-CARE
VELDWEG 11
5447 BH RIJKEVOORT

Datum 23.03.2012
Relatienr 35004449
Opdrachtnr. 298402
Blad 1 van 4

ANALYSERAPPORT

Opdracht 298402 Bodem / Eluaat

Opdrachtgever 35004449 ÖKO-CARE
Referentie S-10488 Beusmans & Jansen
Opdrachtacceptatie 16.03.12
Monsternemer Opdrachtgever

Geachte heer, mevrouw,

Hierbij zenden wij U de resultaten van het door u aangevraagde laboratoriumonderzoek.
De analyses zijn, tenzij anders vermeld, uitgevoerd overeenkomstig onze erkenning voor de werkzaamheid "Analyse voor milieuhygiënisch bodemonderzoek" van het Besluit Bodemkwaliteit.

Indien u gegevens wenst over de meetonzekerheden van een methode, kunnen wij u deze op verzoek verstrekken.

Dit rapport mag alleen in zijn geheel worden gereproduceerd. Eventuele bijlagen zijn onderdeel van het rapport.

Indien u nog vragen heeft of aanvullende informatie wenst, verzoeken wij u om contact op te nemen met Klantenservice.

Wij vertrouwen U met de toegezonden informatie van dienst te zijn.

Met vriendelijke groet,

AL-West B.V. Dhr. Laurens van Oene, Tel. +31/570788121
Klantenservice

Distributeur

ÖKO-CARE, H. van Hellemond

**Opdracht 298402 Bodem / Eluaat**

Monsternr.	Monstername	Monsteromschrijving
681423	16.03.2012	1.1 + 2.1 + 5.1 + 6.1 + 7.1 + 8.1 + 9.1 + 10.1 / GM-1
681432	16.03.2012	3.1 + 4.1 + 11.1 + 12.1 + 13.1 + 14.1 + 15.1 / GM-2
681440	16.03.2012	1.3 + 1.4 + 2.2 + 2.3 + 2.4 + 3.3 + 3.4 + 4.2 + 4.3 + 4.4 / GM-3

Eenheid	681423	681432	681440
	1.1 + 2.1 + 5.1 + 6.1 + .1 + 8.1 + 9.1 + 10.1 / G	3.1 + 4.1 + 11.1 + 12.1 + 13.1 + 14.1 + 15.1 / G	1.3 + 1.4 + 2.2 + 2.3 + 2.4 + 3.3 + 3.4 + 4.2 + 4.3 + 4.4

Algemene monstervoorbehandeling

Voorbehandeling conform AS3000		++	++	++
Koningswater ontsluiting		++	++	++
Droge stof	%	86,6	91,0	86,5
IJzer (Fe ₂ O ₃)	% Ds	<5,0	<5,0	<5,0

Klassiek Chemische Analyses

Organische stof	% Ds	2,8 ^{x)}	2,8 ^{x)}	0,8 ^{x)}
Carbonaten dmv asrest	% Ds	0,4	0,3	0,4

Fracties (sedigraaf)

Fractie < 2 µm	% Ds	2,4	2,5	2,7
----------------	------	-----	-----	-----

Metalen

Barium (Ba)	mg/kg Ds	<20	<20	<20
Cadmium (Cd)	mg/kg Ds	<0,20	0,20	<0,20
Cobalt (Co)	mg/kg Ds	3,6	3,5	3,0
Koper (Cu)	mg/kg Ds	11	9,3	<5,0
Kwik (Hg)	mg/kg Ds	<0,05	<0,05	<0,05
Lood (Pb)	mg/kg Ds	13	15	<10
Molybdeen (Mo)	mg/kg Ds	<1,5	<1,5	<1,5
Nikkel (Ni)	mg/kg Ds	<4,0	<4,0	<4,0
Zink (Zn)	mg/kg Ds	31	24	<20

PAK

Anthraceen	mg/kg Ds	<0,050	<0,050	<0,050
Benzo(a)anthraceen	mg/kg Ds	<0,050	<0,050	<0,050
Benzo(ghi)peryleen	mg/kg Ds	<0,050	<0,050	<0,050
Benzo(k)fluorantheen	mg/kg Ds	<0,050	<0,050	<0,050
Benzo-(a)-Pyreen	mg/kg Ds	<0,050	<0,050	<0,050
Chryseen	mg/kg Ds	<0,050	<0,050	<0,050
Fenanthreen	mg/kg Ds	<0,050	<0,050	<0,050
Fluorantheen	mg/kg Ds	<0,050	<0,050	<0,050
Indeno-(1,2,3-c,d)pyreen	mg/kg Ds	<0,050	<0,050	<0,050
Naftaleen	mg/kg Ds	<0,050	<0,050	<0,050
Som PAK (VROM)	mg/kg Ds	n.a.	n.a.	n.a.
Som PAK (VROM) (Factor 0,7)	mg/kg Ds	0,35 ^{#)}	0,35 ^{#)}	0,35 ^{#)}

Minerale olie

Koolwaterstoffractie C10-C40	mg/kg Ds	38	30	<20
Koolwaterstoffractie C10-C12	mg/kg Ds	<4,0	<4,0	<4,0
Koolwaterstoffractie C12-C16	mg/kg Ds	<4,0	<4,0	<4,0
Koolwaterstoffractie C16-C20	mg/kg Ds	2,4	2,3	2,3
Koolwaterstoffractie C20-C24	mg/kg Ds	3,9	<2,0	<2,0

**Opdracht 298402 Bodem / Eluaat**

	Eenheid	681423	681432	681440
		1.1 + 2.1 + 5.1 + 6.1 + .1 + 8.1 + 9.1 + 10.1 / G	3.1 + 4.1 + 11.1 + 12.1 + 13.1 + 14.1 + 15.1 / G	1.3 + 1.4 + 2.2 + 2.3 + 2.4 + 3.3 + 3.4 + 4.2 + 4
Minerale olie				
Koolwaterstoffractie C24-C28	mg/kg Ds	6,6	4,6	<2,0
Koolwaterstoffractie C28-C32	mg/kg Ds	12	12	<2,0
Koolwaterstoffractie C32-C36	mg/kg Ds	8,0	3,8	<2,0
Koolwaterstoffractie C36-C40	mg/kg Ds	<2,0	<2,0	<2,0
Polychloorbifenylen				
PCB 28	mg/kg Ds	<0,0010	<0,0010	<0,0010
PCB 52	mg/kg Ds	<0,0010	<0,0010	<0,0010
PCB 101	mg/kg Ds	<0,0010	<0,0010	<0,0010
PCB 118	mg/kg Ds	<0,0010	<0,0010	<0,0010
PCB 138	mg/kg Ds	<0,0010	<0,0010	<0,0010
PCB 153	mg/kg Ds	<0,0010	<0,0010	<0,0010
PCB 180	mg/kg Ds	<0,0010	<0,0010	<0,0010
Som PCB (7 Ballschmitter)	mg/kg Ds	n.a.	n.a.	n.a.
Som PCB (7 Ballschmitter) (Factor 0,7)	mg/kg Ds	0,0049 ^{#)}	0,0049 ^{#)}	0,0049 ^{#)}

Verklaring: "<" of na betekent dat het gehalte van de component lager is dan de rapportagegrens.

x) Gehaltes beneden de rapportagegrens zijn niet mee inbegrepen.

#) Bij deze som zijn resultaten "<rapportagegrens" vermenigvuldigd met 0,7; indien een som is berekend uit minimaal één verhoogde rapportagegrens, dan dient voor het resultaat "<" gelezen te worden.

Het organische stof gehalte wordt gecorrigeerd voor het lutum gehalte, als geen lutum bepaald is wordt gecorrigeerd als ware het lutum gehalte 5,4%

Toelichting

681423 Barcodes: TL84743987, TL8474403., TL8474405\$, TL8474407+, TL84744090,
TL8474410Z, TL8474411-, TL8474412.
681432 Barcodes: TL84735393, TL8473552+, TL84743965, TL84743976, TL8474404,
TL8514230U, TL8514240V
681440 Barcodes: TL84735483, TL84743943, TL84743954, TL84743998, TL8474400Y,
TL8474401Z, TL8474402-, TL8474406/, TL8474408%, TL8514234Y

Begin van de analyses: 16.03.12

Einde van de analyses: 23.03.12

De onderzoeksresultaten hebben alleen betrekking op het aangeleverde monstern materiaal. Monsters met onbekende herkomst, kunnen slechts beperkt gecontroleerd worden op plausibiliteit.

AL-West B.V. Dhr. Laurens van Oene, Tel. +31/570788121

Klantenservice

Dit elektronisch gegenereerde rapport is gecontroleerd en vrijgegeven. In overeenstemming met de vereisten van NEN EN ISO/IEC 17025:2005 voor eenvoudige rapportage is dit rapport zonder handtekening rechtsgeldig.

Distributeur

ÖKO-CARE , H. van Hellemond



AL-West B.V.

Handelskade 39, 7417 DE Deventer
Postbus 693, 7400 AR Deventer
Tel. +31(0)570 788110, Fax +31(0)570 788108
e-Mail: info@al-west.nl, www.al-west.nl

Opdracht 298402 Bodem / Eluaat

Blad 4 van 4

Toegepaste methoden**Grond****eigen methode:** Carbonaten dmv asrest**Gelijkwaardig aan NEN 5739:** n)Jzer (Fe₂O₃)**Glw. NEN-ISO 11465;cf. NEN-EN 12880; cf. AS3000:**Droge stof**Protocollen AS 3000:** Som PCB (7 Ballschmitter) Som PCB (7 Ballschmitter) (Factor 0,7)**Protocollen AS 3000:** n)Koolwaterstoffractie C10-C12 Koolwaterstoffractie C12-C16 Koolwaterstoffractie C16-C20 Koolwaterstoffractie C20-C24
Koolwaterstoffractie C24-C28 Koolwaterstoffractie C28-C32 Koolwaterstoffractie C32-C36 Koolwaterstoffractie C36-C40**Protocollen AS 3000:** Organische stof Voorbehandeling conform AS3000**Protocollen AS 3000 / Protocollen AS 3200:**Koolwaterstoffractie C10-C40 Som PAK (VROM) Som PAK (VROM) (Factor 0,7)**Protocollen AS 3000 / Protocollen AS 3200:**Koningswater ontsluiting Barium (Ba) Lood (Pb) Cadmium (Cd) Cobalt (Co) Koper (Cu)
Molybdeen (Mo) Nikkel (Ni) Kwik (Hg) Zink (Zn) Fractie < 2 µm**n) Niet geaccrediteerd**

Chromatogram for Order No. 298402, Analysis No. 681423, created at 22.03.2012 09:11:56

Monsteromschrijving: 1.1 + 2.1 + 5.1 + 6.1 + 7.1 + 8.1 + 9.1 + 10.1 / GM-1



Chromatogram for Order No. 298402, Analysis No. 681432, created at 21.03.2012 07:30:49

Monsteromschrijving: 3.1 + 4.1 + 11.1 + 12.1 + 13.1 + 14.1 + 15.1 / GM-2

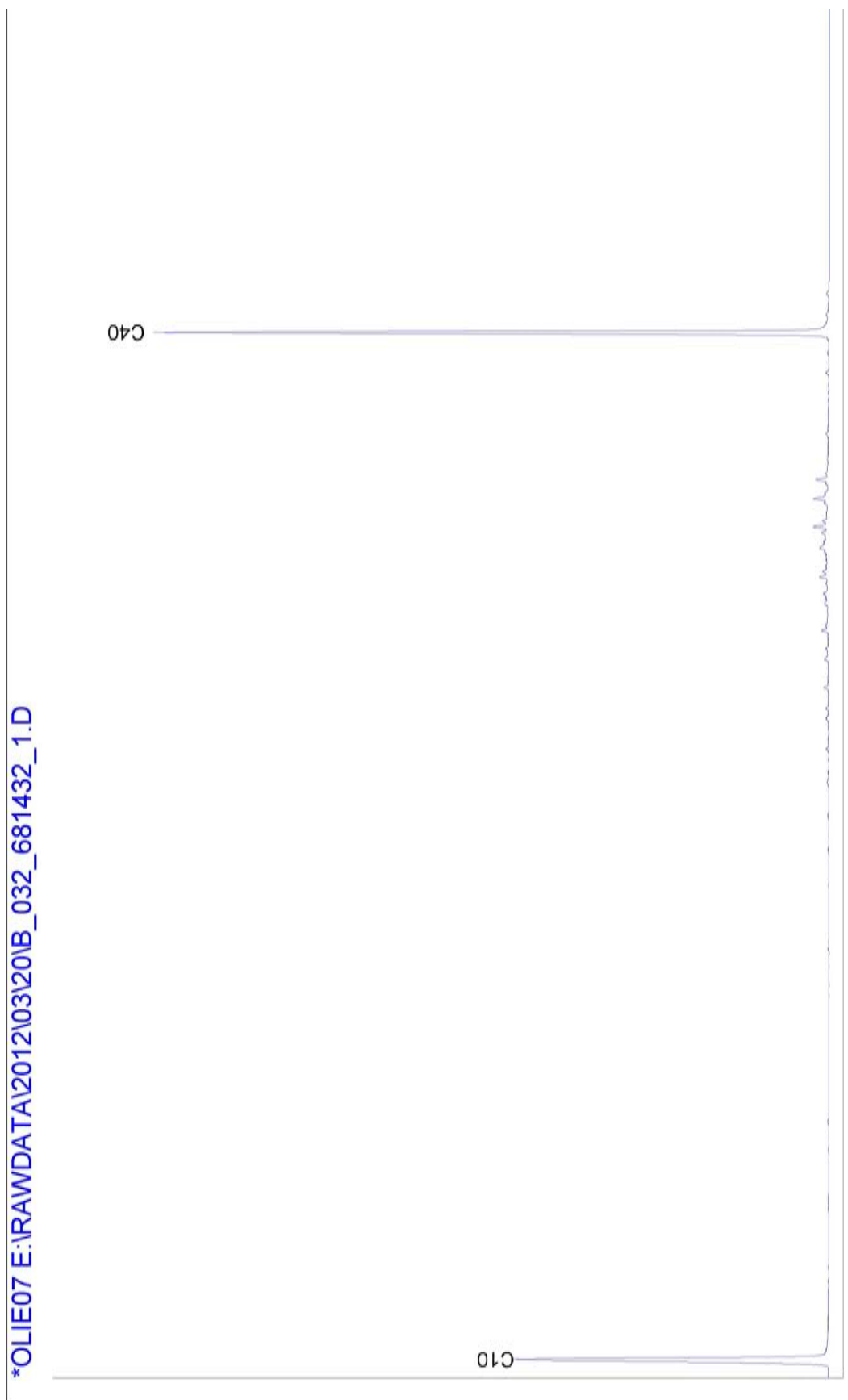

*OLIE07 E:\RAWDATA\2012\03\20\B_032_681432_1.D

Chromatogram for Order No. 298402, Analysis No. 681440, created at 21.03.2012 07:40:22

Monsteromschrijving: 1.3 + 1.4 + 2.2 + 2.3 + 2.4 + 3.3 + 3.4 + 4.2 + 4.3 + 4.4 / GM-3

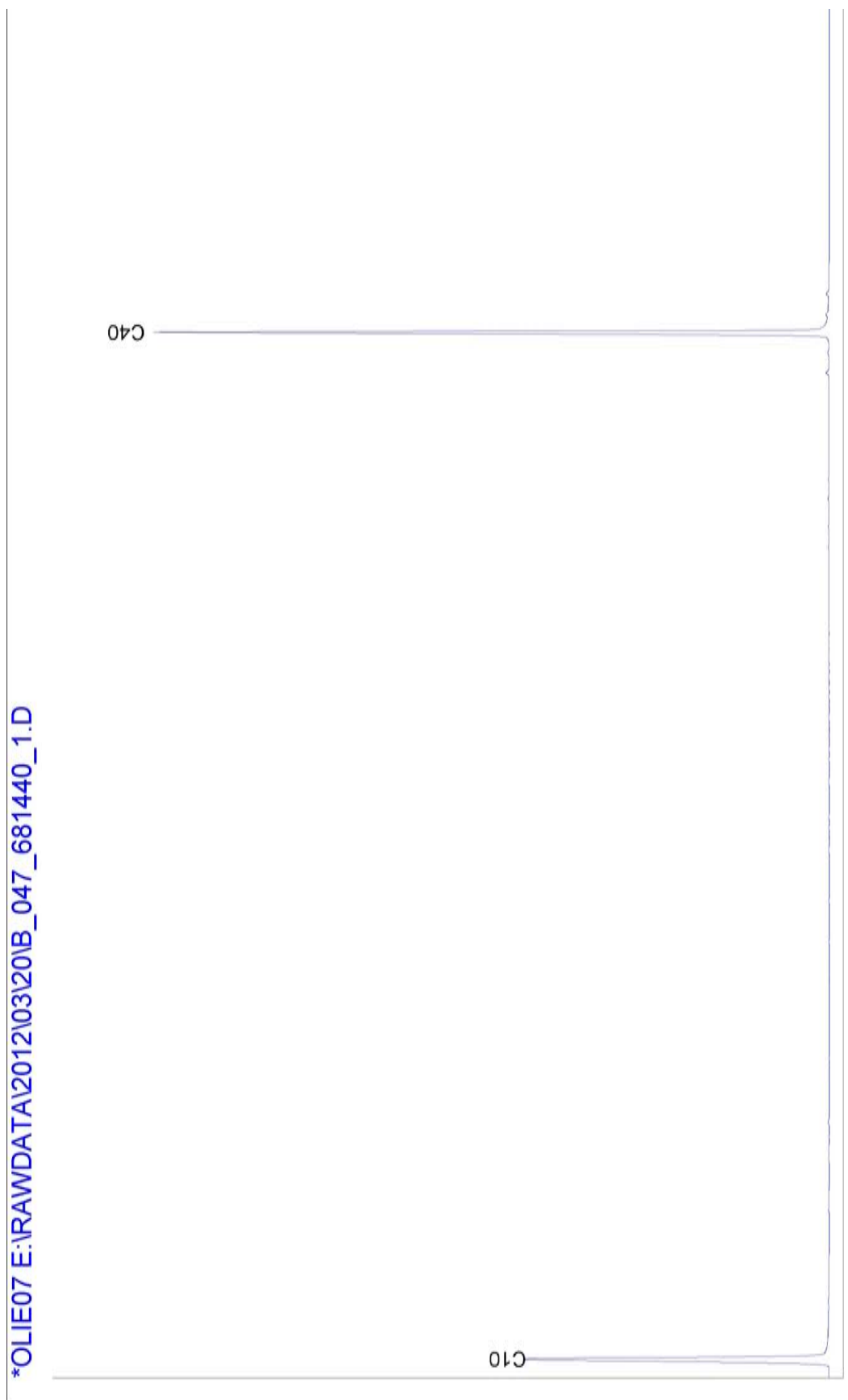

*OLIE07 E:\RAWDATA\2012\03\20\B_047_681440_1.D

BIJLAGE 5

ANALYSECERTIFICATEN GRONDWATERMONSTER

AL-West B.V.

Handelskade 39, 7417 DE Deventer
Postbus 693, 7400 AR Deventer
Tel. +31(0)570 788110, Fax +31(0)570 788108
e-Mail: info@al-west.nl, www.al-west.nl

AGROLAB
group



ÖKO-CARE
VELDWEG 11
5447 BH RIJKEVOORT

Datum 30.03.2012
Relatienr 35004449
Opdrachtnr. 299619
Blad 1 van 4

ANALYSERAPPORT

Opdracht 299619 Water

Opdrachtgever 35004449 ÖKO-CARE
Referentie S-10488 Beusmans & Jansen
Opdrachtacceptatie 23.03.12
Monsternemer Opdrachtgever

Geachte heer, mevrouw,

Hierbij zenden wij U de resultaten van het door u aangevraagde laboratoriumonderzoek.
De analyses zijn, tenzij anders vermeld, uitgevoerd overeenkomstig onze erkenning voor de werkzaamheid "Analyse voor milieuhygiënisch bodemonderzoek" van het Besluit Bodemkwaliteit.

Indien u gegevens wenst over de meetonzekerheden van een methode, kunnen wij u deze op verzoek verstrekken.

Dit rapport mag alleen in zijn geheel worden gereproduceerd. Eventuele bijlagen zijn onderdeel van het rapport.

Indien u nog vragen heeft of aanvullende informatie wenst, verzoeken wij u om contact op te nemen met Klantenservice.

Wij vertrouwen U met de toegezonden informatie van dienst te zijn.

Met vriendelijke groet,

AL-West B.V. Dhr. Laurens van Oene, Tel. +31/570788121
Klantenservice

Distributeur

ÖKO-CARE , H. van Hellemond

**Opdracht 299619 Water**

Monsternr.	Monsteromschrijving	Monstername	Monsternamepunt
688376	PB-1	23.03.2012	

Eenheid 688376
PB-1

Metalen

Barium (Ba)	µg/l	<50
Cadmium (Cd)	µg/l	<0,80
Cobalt (Co)	µg/l	<20
Koper (Cu)	µg/l	<15
Kwik (Hg)	µg/l	<0,05
Lood (Pb)	µg/l	<15
Molybdeen (Mo)	µg/l	<5,0
Nikkel (Ni)	µg/l	<15
Zink (Zn)	µg/l	<65

Aromaten

Benzeen	µg/l	<0,20
Tolueen	µg/l	<0,50
Ethylbenzeen	µg/l	<0,50
<i>m,p</i> -Xyleen	µg/l	<0,20
<i>ortho</i> -Xyleen	µg/l	<0,10
Som Xylenen	µg/l	n.a.
Som Xylenen (Factor 0,7)	µg/l	0,21 ^{#)}
Naftaleen	µg/l	0,070
Styreen	µg/l	<0,50

Chloorhoudende koolwaterstoffen

Dichloormethaan	µg/l	<0,20
Trichloormethaan (Chloroform)	µg/l	<0,50
Tetrachloormethaan (Tetra)	µg/l	<0,10
1,1-Dichloorethaan	µg/l	<0,50
1,2-Dichloorethaan	µg/l	<0,50
1,1,1-Trichloorethaan	µg/l	<0,10
1,1,2-Trichloorethaan	µg/l	<0,10
Vinylchloride	µg/l	<0,20
1,1-Dichlooretheen	µg/l	<0,10
<i>Cis</i> -1,2-Dichlooretheen	µg/l	<0,10
<i>trans</i> -1,2-Dichlooretheen	µg/l	<0,10
Som cis/trans- 1,2-Dichlooretheen	µg/l	n.a.
Som cis/trans-1,2-Dichlooretheen (Factor 0,7)	µg/l	0,14 ^{#)}
Som Dichlooretheen	µg/l	n.a.
Som Dichlooretheen (Factor 0,7)	µg/l	0,21 ^{#)}
Trichlooretheen (Tri)	µg/l	<0,50



AL-West B.V.

Handelskade 39, 7417 DE Deventer
Postbus 693, 7400 AR Deventer
Tel. +31(0)570 788110, Fax +31(0)570 788108
e-Mail: info@al-west.nl, www.al-west.nl

Opdracht 299619 Water

Blad 3 van 4

Eenheid 688376
PB-1

Chloorhoudende koolwaterstoffen

Tetrachlooretheen (Per)	µg/l	<0,10
1,1-Dichloorpropaan	µg/l	<0,20
1,2-Dichloorpropaan	µg/l	<0,20
1,3-Dichloorpropaan	µg/l	<0,20
Som Dichloorpropanen	µg/l	n.a.
Som Dichloorpropanen (Factor 0,7)	µg/l	0,42^{#)}

Minerale olie

Koolwaterstoffractie C10-C40	µg/l	<100
Koolwaterstoffractie C10-C12	µg/l	<20
Koolwaterstoffractie C12-C16	µg/l	<20
Koolwaterstoffractie C16-C20	µg/l	<10
Koolwaterstoffractie C20-C24	µg/l	<10
Koolwaterstoffractie C24-C28	µg/l	<10
Koolwaterstoffractie C28-C32	µg/l	<10
Koolwaterstoffractie C32-C36	µg/l	<10
Koolwaterstoffractie C36-C40	µg/l	<10

Broomhoudende koolwaterstoffen

Tribroommethaan (bromofom)	µg/l	<0,50
----------------------------	------	-------

Verklaring: "<" of na betekent dat het gehalte van de component lager is dan de rapportagegrens.

#) Bij deze som zijn resultaten "<rapportagegrens" vermenigvuldigd met 0,7; indien een som is berekend uit minimaal één verhoogde rapportagegrens, dan dient voor het resultaat "<" gelezen te worden.

Toelichting

688376 Barcodes: TL76538272, TL7930852+, TL8421383-

Begin van de analyses: 23.03.12

Einde van de analyses: 30.03.12

De onderzoeksresultaten hebben alleen betrekking op het aangeleverde monstermateriaal. Monsters met onbekende herkomst, kunnen slechts beperkt gecontroleerd worden op plausibiliteit.

AL-West B.V. Dhr. Laurens van Oene, Tel. +31/570788121

Klantenservice

Dit elektronisch gegenereerde rapport is gecontroleerd en vrijgegeven. In overeenstemming met de vereisten van NEN EN ISO/IEC 17025:2005 voor eenvoudige rapportage is dit rapport zonder handtekening rechtsgeldig.

Distributeur

ÖKO-CARE , H. van Hellemond



AL-West B.V.

Handelskade 39, 7417 DE Deventer
Postbus 693, 7400 AR Deventer
Tel. +31(0)570 788110, Fax +31(0)570 788108
e-Mail: info@al-west.nl, www.al-west.nl

Blad 4 van 4

Opdracht 299619 Water

Toegepaste methoden

Protocollen AS 3100: Dichloormethaan Tribroommethaan (bromofom) Benzeen Trichloormethaan (Chloroform) Tetrachloormethaan (Tetra)
Tolueen Ethylbenzeen 1,1-Dichloorethaan 1,2-Dichloorethaan Som Xylenen Naftaleen Styreen 1,1,1-Trichloorethaan
1,1,2-Trichloorethaan Vinylchloride Trichlooretheen (Tri) Tetrachlooretheen (Per) Som Dichloorpropanen
Koolwaterstoffractie C10-C40

Protocollen AS 3100: n)Som cis/trans- 1,2-Dichlooretheen Som cis/trans-1,2-Dichlooretheen (Factor 0,7) Koolwaterstoffractie C10-C12
Koolwaterstoffractie C12-C16 Koolwaterstoffractie C16-C20 Koolwaterstoffractie C20-C24 Koolwaterstoffractie C24-C28
Koolwaterstoffractie C28-C32 Koolwaterstoffractie C32-C36 Koolwaterstoffractie C36-C40

Protocollen AS 3100: Barium (Ba) Lood (Pb) Cadmium (Cd) Cobalt (Co) Koper (Cu) Molybdeen (Mo) Nikkel (Ni) Kwik (Hg) Zink (Zn)
Som Xylenen (Factor 0,7) Som Dichlooretheen Som Dichlooretheen (Factor 0,7) Som Dichloorpropanen (Factor 0,7)

n) Niet geaccrediteerd

Monsteromschrijving: PB-1



BIJLAGE 6

KOPIEËN MONSTERNEMINGSFORMULIEREN

Bijlage 6-1: Monsternemingsplan Verkennend Bodemonderzoek BRL-SIKB 2000
(informatie verstrekt door opdrachtgever, verkregen uit vooronderzoek)

PROJECTGEGEVENS

Projectnummer	S-10488
Projectnaam	Beusmans & Jansen
Locatie, gemeente	Op den Bergen 6 te Sevenum, gemeente Horst aan de Maas
Opdrachtgever + adres	Beusmans & Jansen, van Vlattenstraat 159, 5975 SE Sevenum
Contactpersoon + telefoon	Mw. J. Beusmans, 0773744817
Protocollen BRL-SIKB 2000	<input checked="" type="checkbox"/> VKB-protocol 2001 <input checked="" type="checkbox"/> VKB-protocol 2002
Uitvoerende organisatie	eigen beheer (Öko-Care B.V., Rijkevoort)
Uitvoeringsdatum	16 maart 2012

LOCATIEGEGEVENS

Opdrachtgever:	Ruimtelijk Ordeningsbureau
Oppervlakte locatie:	5.000m ² Deellocaties: neen
Oppervlakte deellocaties	n.v.t.
Bijzonderheden locatie	Geen
Coördinaten, hoogte en kaart	X = 198,280 en Y = 378,760; Hoogte: 30,0 m + NAP; Top Kaart: 52D
Grondwaterstromingsrichting	Noordoost
Grondsoort(en)	zand
Bijmengingen	bijmengingen verwacht: neen

MONSTERNEMING VERKENNEND BODEMONDERZOEK

(Deel)Locatie en strategie NEN 5740	Boringen tot 0,5 m-mv	Boringen tot 2,0 m-mv	Boringen met peilbuis	Aantal te analyseren monsters		
				Bovengrond	Ondergrond	Grondwater
1 gehele locatie, onverdacht	11	3	1	2	1	1
2						
3						
Kaart	<input checked="" type="checkbox"/> locatie <input checked="" type="checkbox"/> indeling boorpunten en positie peilbuis					
KLIC-melding	Neen: <input checked="" type="checkbox"/> informatie eigenaar kabels en leidingen op perceel					
Toegang en tijdstip						
Afwijkingen	Motivatie: De boringen zijn in overleg met het bestuur van de gemeente Horst aan de Maas rondom de huidige bebouwing geplaatst. De peilbuis is vanwege de aanwezige bebouwing onderstreams in de onderzoekslocatie geplaatst.					
Foto's	Ja					

KWALITEITSCONTROLE MONSTERNEMINGSPLAN

	Naam	handtekening [†]	datum
Projectleider	Ing. H.D.M. van Hellemond		20120316
gekwalificeerd monsternemer 2001 2002	Ing. H.D.M. van Hellemond		20120316
gekwalificeerd monsternemer 2001 2002	Ing. A.G. Coenen		20120316

[†] Hiermee wordt verklaard dat het veldwerk onafhankelijk van de opdrachtgever zal worden uitgevoerd conform de eisen van de BRL-SIKB 2000 en de gehanteerde protocollen.

Bijlage 6-2: Monsternemingsformulier Verkennend Bodemonderzoek BRL-SIKB 2000
(informatie verkregen uit monsterneming)

PROJECTGEGEVENS

Projectnummer	S-10488
Projectnaam	Beusmans & Jansen
Locatie, gemeente	Op den Bergen 6 te Sevenum, gemeente Horst aan de Maas
Opdrachtgever + adres	Beusmans & Jansen, van Vlattenstraat 159, 5975 SE Sevenum
Contactpersoon + telefoon	Mw. J. Beusmans, 0773744817
Protocollen BRL-SIKB 2000	<input checked="" type="checkbox"/> VKB-protocol 2001 <input checked="" type="checkbox"/> VKB-protocol 2002
Uitvoerende organisatie	eigen beheer (Öko-Care B.V., Rijkevoort)
Uitvoeringsdatum	16 maart 2012

LOCATIEGEGEVENS

Oppervlakte locatie:	4.070 m ²	Deellocaties: neen
Oppervlakte deellocaties	n.v.t.	
Bijzonderheden locatie	Geen	
Coördinaten, hoogte en kaart	X = 198,280 en Y = 378,760; Hoogte: 30,0 m + NAP; Top Kaart: 52D	

Boorstaat	<input checked="" type="checkbox"/> aantal 4
Bijmengingen	Bijmengingen: ja, baksteenresten
Verontreinigingen / olietank	Verontreinigingen: neen Olietank: neen
Asbest (visueel)	Asbest aangetroffen: neen

MONSTERNEMING VERKENNEND BODEMONDERZOEK

(Deel)Locatie en strategie NEN 5740	Boringen tot 0,5 m-mv	Boringen tot 2,0 m-mv	Boringen met peilbuis	Aantal te analyseren monsters		
				Bovengrond	Ondergrond	Grondwater
1 gehele locatie, onverdacht	11	3	1	2	1	1
2						
3						
Geplande datum monsterneming Grondwater	23 maart 2012 (minimaal 7 dagen na plaatsen peilbuis)					
Kaart	<input checked="" type="checkbox"/> indeling boorpunten en positie peilbuis					
Afwijkingen	Motivatie: De boringen zijn in overleg met het bestuur van de gemeente Horst aan de Maas rondom de huidige bebouwing geplaatst. Peilbuis PB-1 is vanwege de aanwezige bebouwing onderstreams in de onderzoekslocatie geplaatst.					
Foto's	Ja					

KWALITEITSCONTROLE MONSTERNEMINGSFORMULIER

	Naam	handtekening [†]	datum
Projectleider	Ing. H.D.M. van Hellemond		20120316
gekwalficeerd monsternemer 2001 2002	Ing. H.D.M. van Hellemond		20120316
gekwalficeerd monsternemer 2001 2002	Ing. A.G. Coenen		20120316/23

[†] Hiermee wordt verklaard dat het veldwerk onafhankelijk van de opdrachtgever is uitgevoerd conform de eisen van de BRL-SIKB 2000 en de gehanteerde protocollen.

BIJLAGE 7

GERAADPLEEGDE INFORMATIEBRONNEN

Geraadpleegde informatiebronnen (NEN 5725)

Instantie	Informatiebron	Type vooronderzoek		
		Beperkt Ja/Nee*	Standaard <input checked="" type="checkbox"/>	Uitgebreid Ja/Nee*
	Per bron aangeven middels <input checked="" type="checkbox"/> bij het type onderzoek van welke informatiebronnen gebruik is gemaakt			
Opdrachtgever/exploitant	Geformuleerde opdracht (met kaartje)	+	<input checked="" type="checkbox"/>	+
	Kadastrale kaarten en nummers	+	<input checked="" type="checkbox"/>	-
	Hinderwet- en milieuvergunningen	+	○	○
	Eigen bodemrapporten	+	<input checked="" type="checkbox"/>	+
	Foto's terrein/gebouwen	○	○	+
	Technische tekeningen/kaarten	○	○	+
	Specifieke bedrijfsarchieven	○	○	+
	Info voormalig/huidig/toekomstig gebruik	+	<input checked="" type="checkbox"/>	+
	Keuringsrapporten ophoogmaterialen	-	S	S
	Informatie over (bodem)calamiteiten	S	S	+
Opdrachtnemer	Terreinbezoek/inspectie	+	<input checked="" type="checkbox"/>	+
	Foto's terrein/gebouwen	○	<input checked="" type="checkbox"/>	+
Bevoegd gezag Wbb	GLOBIS/GIS-databestand	-	<input checked="" type="checkbox"/>	+
	Bodemkwaliteitskaarten (> gemeentegrens)	○	S	S
	Wbb-bodemrapportenarchief	+	<input checked="" type="checkbox"/>	+
Provincie	Archief grondwatervergunningen	-	○	S
	Afvalvergunningenarchief (Aw/Wm)	S	S	+
Milieudienst/gemeente	Bodemrapportenarchief (niet-Wbb)	+	<input checked="" type="checkbox"/>	+
	Gemeentelijke bodemkwaliteitskaarten	+	<input checked="" type="checkbox"/>	+
	Hinderwet- en milieuvergunningen	○	<input checked="" type="checkbox"/>	+
	Aanvullende eisen standaard stoffenpakket	+	<input checked="" type="checkbox"/>	+
	Informatie van milieu-ambtenaren	○	○	S
Gemeentelijke diensten	Archief bestemmingsplannen	○	○	S
	Bouwarchief	○	○	+
	Geo/civieltechnisch archief	-	○	S
	Oude pandkaarten	-	S	S
	Fotoarchief	-	○	○
Gemeente-archief	Oude luchtfoto's en andere foto's	-	○	S
	Topografische kaarten	-	○	+
	Andere historische kaarten	-	S	+
	Zaken/verpondingsregisters	-	○	○
	Oude adres- en telefoonboeken	-	○	S
	Historische publicaties	-	○	S
Kadaster	Kadastrale kaarten en nummers	○	○	+
	Bestand aan-/verkoop/erfpacht grond	-	-	S
Topografische Dienst	Stereoscopische luchtfoto's	-	○	S
	Andere foto's	-	○	S
	Topografische kaarten	-	<input checked="" type="checkbox"/>	S
KLM-aerocarto	Topografische en andere luchtfoto's	-	-	S

Geraadpleegde informatiebronnen (NEN 5725)

Instantie	Informatiebron	Type vooronderzoek		
		Beperkt Ja/Nee*	Standaard <input checked="" type="checkbox"/>	Uitgebreid Ja/Nee*
	Per bron aangeven middels <input checked="" type="checkbox"/> bij het type onderzoek van welke informatiebronnen gebruik is gemaakt			
Rijkswaterstaat	Rivierenkaarten (1830-1960)	-	S	S
	Archief Wvo/Wm-vergunningen	-	S	S
	Andere technische archieven	-	-	S
Water-/Zuiveringsschap	Oude (polder)kaarten	-	-	S
	Archief Wvo-vergunningen	-	-	S
	Technische Archieven	-	O	S
	Lozingseisen ten behoeve van bronnering	-	-	S
	Historische publicaties	-	-	S
Arrondissementsrechtbank	Uitspraken faillissementen	-	-	S
	Andere strafrechtelijke uitspraken	-	-	S
Notariskantoren	Contracten huwelijken/boedelscheidingen	-	-	S
	Archief rechtspersonen (CV/NV/BV/ enz.)	-	-	S
Rijksarchief	Archief oude hinderwetvergunningen (> 1870)	-	S	S
	Oude handelsregisters	-	-	S
	Oude kaarten	-	-	S
TNO	Geodatabestand / DINO-loket	-	O	S
	Geohydrologische archieven		<input checked="" type="checkbox"/>	+
Andere bronnen	Bodemloket	+	<input checked="" type="checkbox"/>	+
	KLIC-melding (openbare wegen)	S	S	S

* Doorhalen wat niet van toepassing is

Legenda

- Geraadpleegd
 - +
 - o
 -
 - S
- Raadplegen
Optioneel raadplegen
Niet van toepassing
In specifieke gevallen raadplegen

N.B. Deze tabel is informatief. Het kan noodzakelijk zijn om extra bronnen te raadplegen.

BIJLAGE 8

FOTO'S ONDERZOEKSLOCATIE



Foto 1 Onderzoeksgebied op de locatie Op den Bergen 6 te Sevenum



Foto 2 Onderzoeksgebied op de locatie Op den Bergen 6 te Sevenum



Foto 3 Onderzoekgebied op de locatie Op den Bergen 6 te Sevenum



Foto 4 Onderzoekgebied op de locatie Op den Bergen 6 te Sevenum

Öko-Care B.V. is een onafhankelijk milieuadviesbureau. Wij hebben kennis op het gebied van bodemonderzoek, partijen grond, asbest- en bodemsanering. Daarnaast kunt u bij ons terecht voor adviezen met betrekking tot het Besluit Bodemkwaliteit en de eisen die hieruit voortvloeien. Öko-Care B.V. beschikt over grondige ervaring bij particulieren, bedrijven en de overheidssector.

U profiteert bovendien van ons uitgebreide netwerk dat sinds de oprichting is ontstaan. Daarnaast werkt Öko-Care B.V. volgens nationale beoordelingsrichtlijnen.

Gaat het om sloopwerkzaamheden, asbest, bodem, flora- en fauna, grondwater of een partij grond die moet worden onderzocht? Neem dan contact op met Öko-Care B.V.

Dienstenpakket:

- * **Bodemonderzoek**
- * **Asbestinventarisatie en sloopbegeleiding**
- * **Sloopmanagement**
- * **Asbestonderzoek in bodem en halfverharding**
- * **Begeleiding van bodem/grondwatersaneringen en nazorg**
- * **Afval- en bouwstoffenmanagement**
- * **Partijkeuringen**
- * **Quick-scans Flora- en Faunawet**
- * **Vergunningen**
- * **Serviceabbonement**

Öko-Care B.V.
Adviesbureau voor milieumanagement
Veldweg 11
5447 BH Rijkevoort
Telefoon: 0485-371747
Telefax: 0485-371879
Website: www.milieumanagement.nl